

# M7S

## 使用手冊

### 12吋高解析電子後視鏡

重置鍵【RESET鍵】如產品發生死當現象，短按【RESET鍵】可進入POWER OFF狀態，再短按【電源鍵】重啟機器。

## 四、主介面功能介紹

發動汽車後，產品會自動啟動並開啟記錄功能。如需操作產品，請輕觸螢幕。後視鏡螢幕下方會彈出如下圖工具列(要做任何操作需先停止錄影)

### 1. 錄影

點擊《錄影》開關按鈕可開啟 / 關閉錄影。



## 一、操作指南

**請注意：**本產品因電源需求較大，因此有內建專用電源板，請使用盒內標配的DC電源線使用。  
USB孔僅供檢修用，非電源供應孔，若用此供給電源，可能會造成系統不穩定







記憶卡使用：本機支援U1以上的高速TF記憶卡，避免TF卡和機器不相容造成錄影資料遺失的問題。

**本產品無線更新功能不保證適用(相容)於所有設備**

1、第一次使用時，請用本機對TF卡格式化，然後再開始使用，以防止TF記憶卡內因為有異常檔造成機器在錄影時死當和顯示異常等異常問題的出現。

2、使用64G以上記憶卡時，在A.第一次使用前或B.使用電腦格式化後，放回紀錄器時，需使用內建格式化功能格式化後，方可正常使用。

3、當TF記憶卡中鎖檔錄的影檔超過一定容量時，因鎖檔的影片不會被循環錄影所覆蓋，會造成TF記憶卡空間不夠，錄影自動停止的問題，請連接電腦下載您需保留的錄影檔後對TF記憶卡格式化後再次使用。

	點擊此鍵，可開啟設定(需先停止錄影)
	點擊此鍵，可開啟回播模式(需先停止錄影)
	點擊此鍵可開始/停止錄影
	點擊此鍵，可切換前後鏡頭
	在錄影過程中點擊此鍵可拍攝當下照片
	在錄影過程中點擊此鍵可鎖定當下片段
	按下可關閉螢幕

### 2. 視訊重播

停止錄影後，點擊  主介面的圖示進入重播模式，如下圖所示



## 二、產品規格

顯示螢幕	12吋高解析電子後視鏡
錄影解析度	前1080P(30FPS) / 後1080P(30FPS)
影片格式	採H.264技術壓縮之TS
WiFi天線	802.11g / 2.4Ghz
語言選項	繁體中文 / 英文
儲存介質	MICRO SD / 最大256G (U1等級以上) *不相容創見系列記憶卡 *使用64G以上需使用本機格式化
麥克風/喇叭	內建式
電源輸入	DC 電源孔
電池容量	超級電容
工作溫度	0度C ~ 55度C
適用電壓	主機DC孔：DC 12V 1A / 24V 0.5A 車充線：DC 24V~12V 後鏡頭強切線：DC +12V (部分車種車線不是由正極觸發，可能會出現一直或在倒車強切畫面，若有此現象則需自行額外加裝觸電器，此產品請尋求專業安裝商安裝。)



\*如需自行購買記憶卡，請參考官網新消息之記憶卡相容表。

### 平時維護

妥善維護您的系統可確保其使用壽命並降低損壞風險。

- 使用本裝置時應避免潮濕與極端的溫度。
- 避免讓系統長時間暴露在直射陽光或強烈的紫外線燈光下。
- 不要放置物品於機身上面，也不要讓物品掉落在機身上。
- 切勿讓機身掉落或處於強力震動之所。
- 避免讓機身周圍的溫度突然產生巨大變化，因為這可能導致凝氣凝結於機身內部，進而損壞機身。萬一發生凝結的現象，請等候機身完全風乾。
- 液晶螢幕很容易刮傷，切勿用尖銳物品碰觸螢幕。液晶螢幕專用的無膠型保護貼可防止輕微的刮傷。
- 清潔裝置時，切記要關閉電源，拔開電源線，以不掉機身的軟質布料擦拭機身外部。
- 切勿使用紙巾擦拭螢幕。
- 嚴禁擅自拆解、維修或變動機體。此舉會讓產品保固失效，同時也可能損害機身，甚至造成人身或財物的損傷。
- 請勿將本裝置、物件或配件與其他易燃液體、氣體或其他爆裂物品一同放置，以免發生危險。
- 為了防止盜竊，不要將裝置和配件留在無人看管汽車裡位置明顯處。
- 不要將裝置長時間暴露於高溫或陽光直接照射，過熱可能會損壞裝置。

## 3. 功能設置

點擊主  按鈕，進入設置功能表，點擊選擇功能表中需要設置的選項，設置完成後，點擊返回  即可返回錄影介面

-儲存空間：記憶卡資訊、格式化記憶卡

- A. 格式化前須確保記憶卡內檔案沒有要保存，格式化後檔案會清空。
- B. 使用64G以上記憶卡前，請使用此功能先做完格式化才能正常錄影。

- 車道偏移：開啟、關閉車道偏移警示功能

-GPS測速器：開啟/關閉GPS測速器功能

- 螢幕保護：A.關閉-螢幕恆亮、B. 10秒-10秒後關閉螢幕  
C. 行車模式  
開啟後，約15秒後，畫面會自關閉，僅顯示錄影指示、GPS ICON、時間日期等資訊

-日期/時間：機器時間、日期調整

-錄影解析度：主鏡頭解析度調整

-錄影時長：單段影片保存長度

-重力感應：G-SENSOR自動鎖檔(關閉/高/中/低)

本產品會將記憶卡1/10的容量分割給緊急鎖檔存檔用，當空間滿了之後，會從第一個緊急檔案開始覆蓋

## 三、產品結構示意圖



- 音量：音量調整
- 亮度：自動 / 手動 螢幕亮度調整
- 錄音：開啟 / 關閉 錄音功能
- 前鏡頭曝光值：前鏡頭EV值調整
- 後鏡頭曝光值：後鏡頭EV值調整
- 超速提醒：超速語音提醒功能
- 定速語音：定速語音提示功能
- 語言設定：操作介面語言調整
- 時間水印：開啟/關閉影片時間水印
- 後鏡頭影像切換：後鏡頭正向/鏡像切換(實際錄製的影片方向依鏡頭為主，僅有主機螢幕預覽畫面會翻轉)
- GPS狀態：衛星連線狀態
- 產品資訊：韌體版本、GPS數據版本
- GPS測速器更新：無線更新功能(操作方式請見八)
- 出廠設置：恢復預設值

## 4. 主要介面說明

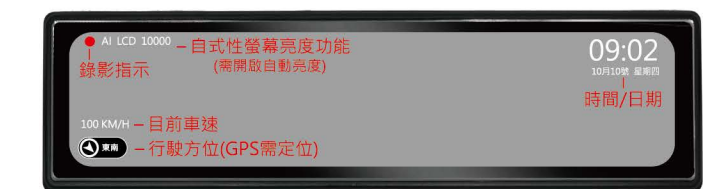

## 5. GPS介面說明

本產品之測速警示功能分為A.固定照相警示B.流動照相預警。本產品衛星定位成功後會以"G P S 定位完成"提示。遇到測速照相桿後，會於螢幕左下方顯示車速以及倒數距離（流動照相預警僅會語音播報，不會有倒數距離）/ 駕駛時會在螢幕左下角顯示行駛方位，如下圖所示。



前方測速照相桿速限



若車速超過當前照相桿速限，ICON會以紅底顯示

5、拍攝效果可能會因為實際環境的天候、光源、機器安裝角度、前擋玻璃之清潔度、不同廠牌的隔熱紙或播放設備螢幕解析度等狀況而有所差異。

6、請勿以尖銳、粗糙、具揮發性之物品清潔鏡頭。

7、車外鏡防水等級為生活防水，請勿使用高壓水柱直接清洗。

8、行車記錄器只能作為輔助工具，並不能擔保行車安全或保障責任，汽車駕駛應確實注意路況小心駕駛並避免危險駕駛。

9、行車記錄器是電子產品，本身就有可能發生零件故障以致無法正常運作，其記憶卡也屬消耗品也有可能發生不穩定或因為事故撞擊瞬間機器電源中斷導致影片無法記錄或檔案損毀。

\*請注意電池續電狀況以及機器運作情況。

\*行車記錄器並不能取代保險，車主應適當投保以獲得完善的保障。

## 五、視角調整 (操作示意圖非實際拍攝範圍)

可透過手指上下滑動調整畫面至最合適您的視野 (前鏡頭、後鏡頭、倒車時後鏡頭皆可調整)



## 六、亮度調整 (操作示意圖非實際拍攝範圍)

過手指左右滑動，可切換調整螢幕亮度 (自動亮度模式下，無法手動調整亮度)



## 八、產品更新

### 使用記憶卡更新

1.取出機器記憶卡，並使用讀卡機與電腦連接

2.前往www.tw-youlong.com

3.點選測速更新

4.點選後視鏡/電子後視鏡

5.選擇M7S系列更新

6.點選”玻璃上無app貼紙”選項

7.下載更新程式壓縮檔

8.將下載的壓縮檔解壓縮後，將內部所有檔案

放入記憶卡根目錄(記憶卡第一層)

9.將記憶卡放回機器中

10.記憶卡插回機器後，通電開機，機器會開始更新

途中請勿斷電，否則會造成機器更新不完全

系統更新完成後，機器會自動開機。

## 六、疑難問題解決方案

1、顯示記憶體滿，無法循環錄影

A.首先新卡在機器上首次使用，請先把TF卡格式化，或當此張TF卡在別的類型機器上使用過，而使用在本機時，也需要再格式化。

2、後鏡頭無影像

A.請檢查AV插頭是否正確連接、鏡頭線是否插好。

3、錄影過程中畫面卡頓或者按鍵反應慢，請先檢查

所使用記憶體卡符合規格 (U1)，如使用非高速記憶卡，可能會出現漏秒、視訊重播卡頓、花螢幕、死當等問題。

4、無法儲存時間日期或設定

A.當機器出現異常斷電後，機器設置來不及保存當前資料而導致無法保存。  
B.內建電池沒有電了，無法記憶設定。

### 使用熱點(無線更新)教學

> GPS熱點更新(非app版主機僅可使用安卓手機更新)

(手機端)

行車記錄器連接熱點的SSID與密碼 可到 “WiFi設定”->”測速器更新中”自行修改 (說明書中用的是出廠預設SSID與密碼)

步驟一：修改 個人熱點(無線基地台)名成為 snjgps

步驟二:修改 個人熱點(無線基地台)密碼為 12345678

步驟三(若手機內有下列二項目才改，沒有的話直接跳到步驟四)

1.安全性:需修改為WPA2-Personal 或是 WPA2/WPA3-Personal  
2.AP頻帶:需修改為 2.4G

步驟四:開啟個人熱點 (無線基地台)

(記錄器端)

停止錄影 > 進入行車記錄器選單 >> GPS測速器更新 > GPS版本更新

記錄器會自動搜尋是否有新版本



若主機板本已是最新，或目前沒有更新，顯示如上，可按螢幕左上角退出



若有新版本，顯示如上，可按開始下載，開始更新，更新後主機會自動重開機

5、倒車時，後鏡頭顯示會出現條紋或線條干擾或倒車黑畫面等。

A.請檢查後鏡頭的檢測線接線是否正確。

正確接法：紅線接倒車燈正極。  
(部分倒車燈負極觸發、線傳車種需加裝繼電器)

B.查看機器是否電量過低，電量過低時出現此問題屬正常現象。

6、系統異常情況無法正常運行 解決辦法：

如使用不當引起的機器無法正常工作，

您可以在機器背面找到“RESET”鍵重啟一下機器。

## 七、注意事項

1、車輛若長時間停放在遮蔽處曝曬，車內溫度可能會高於80度以上，為避免裝置&記憶卡損壞，請待溫度降低至工作溫度後再使用裝置。

2、請定期檢查記憶卡是否需要格式化或更換新卡。

3、非特殊情況，請不要在行車中操作本機。

## 九、RoHS限用物質

單元Unit	限用物質及其化學符號 Restricted substances and its chemical symbols					
	鉛Lead (Pb)	汞Mercury (Hg)	鎘Cadmium (Cd)	六價鉻 Hexavalent chromium (Cr <sup>6+</sup> )	多溴聯苯 Polychlorinated biphenyls (PBBs)	多溴二苯醚 Polychlorinated diphenyl ethers (PBDE)
外殼	○	○	○	○	○	○
電路板	○	○	○	○	○	○
顯示面板	○	○	○	○	○	○
鏡頭	○	○	○	○	○	○
電源線	○	○	○	○	○	○

備考1. “超出0.1 wt %”及“超出0.01 wt %”係指限用物質之百分比含量超出百分比含量基準值。  
備考2. “○”係指該項限用物質之百分比含量未超出百分比含量基準值。  
備考3. “-”係指該項限用物質為排除項目。

### 注意事項

- 非緊急狀況，請不要在行車中操作本產品。
- 本產品車外鏡頭等級生活防水等級，洗車時請勿使用高壓水柱直接沖洗鏡頭。
- 請勿使用尖銳、粗糙、具腐蝕性的物品或清潔用品清理鏡片、鏡頭等。
- 本產品工作溫度為0度-60度，若車輛停於高溫處曝曬，車內溫度可能會高於80度，為避免主機或記憶卡損壞，請待溫度降至工作溫度範圍後再使用本產品。
- 請使用本產品隨機附贈之電源線、鏡頭線，切勿私自更改配線。
- 拍攝效果可能因為氣候、光源、車輛玻璃清潔度、隔熱紙深淺等而有所差異。

### 免責聲明

- 行車記錄器只能作為輔助工具，並不能擔保行車安全或保障責任汽車駕駛應確實注意路況小心駕駛並避免危險駕駛。
- 行車記錄器是電子產品，本身就有可能發生零件故障以致無法正常運作，其記憶卡也屬消耗品也有可能發生不穩定或因為事故撞擊瞬間機器電源中斷導致影片無法記錄或檔案損毀。請注意電池續電狀況以及機器運作情況，行車記錄器並不能取代保險，車主仍應適當投保以獲得完善的保障。
- 行車記錄器記錄之影片內容應作合法用途，本機不對其使用場所與用途提供任何法律責任擔保，記錄之影片亦不保證能作為法律上有效之證據或佐證，僅能作為參考之用。

# M7S APP版 使用手冊

12吋高解析電子後視鏡

重置鍵【RESET鍵】如產品發生死當現象，短按【RESET鍵】可進入POWER OFF狀態，再短按【電源鍵】重啟機器。

## 四、主介面功能介紹

發動汽車後，產品會自動啟動並開啟記錄功能。如需操作產品，請輕觸螢幕，後視鏡螢幕下方會彈出如下圖工具列(要做任何操作需先停止錄影)

### 1. 錄影

點擊《錄影》開關按鈕可開啟 / 關閉錄影。



## 一、操作指南

**請注意：**本產品因電源需求較大，因此有內建專用電源板，請使用盒內標配的DC電源線使用。  
USB孔僅供檢修用，非電源供應孔，若用此供給電源，可能會造成系統不穩定







記憶卡使用：本機支援U1以上的高速TF記憶卡，避免TF卡和機器不相容造成錄影資料遺失的問題。

本產品無線更新功能不保證適用(相容)於所有設備

1、第一次使用時，請用本機對TF卡格式化，然後再開始使用，以防止TF記憶卡內因為有異常檔造成機器在錄影時死當和顯示異常等異常問題的出現。

2、使用64G以上記憶卡時，在A.第一次使用前或B.使用電腦格式化後，放回紀錄器時，需使用內建格式化功能格式化後，方可正常使用。

3、當TF記憶卡中鎖檔錄的影檔超過一定容量時，因鎖檔的影片不會被循環錄影所覆蓋，會造成TF記憶卡空間不夠，錄影自動停止的問題，請連接電腦下載您需保留的錄影檔後對TF記憶卡格式化後再次使用。

	點擊此鍵，可開啟設定(需先停止錄影)
	點擊此鍵，可開啟回播模式(需先停止錄影)
	點擊此鍵可開始/停止錄影
	點擊此鍵，可切換前後鏡頭
	在錄影過程中點擊此鍵可拍攝當下照片
	在錄影過程中點擊此鍵可鎖定當下片段
	按下可關閉螢幕

### 2. 視訊重播

停止錄影後，點擊主介面的圖示進入重播模式，如下圖所示



## 二、產品規格

顯示螢幕	12吋高解析電子後視鏡
錄影解析度	前後1080P
影片格式	H.264
WiFi天線	802.11g / 2.4Ghz
語言選項	繁體中文 / 英文
儲存介質	MICRO SD / 最大256G (U1等級以上) *不相容創見系列記憶卡 *使用64G卡以上需使用本機格式化
麥克風/喇叭	內建式
電源輸入	DC 電源孔
電池容量	超級電容
工作溫度	0度C ~ 55度C
適用電壓	主機DC孔：DC 12V 1A / 24V 0.5A 車充線：DC 24V~12V 後鏡頭強切線：DC +12V (部分車種倒車檔不是由正極觸發，可能會出現一直處在倒車強切畫面，若有此現象則需自行額外加裝繼電器，此產品請尋求專業安裝商安裝。)



\*如需自行購買記憶卡，請參考官網新消息之記憶卡相容表。

### 平時維護

妥善維護您的系統可確保其使用壽命並降低損壞風險。

- 使用本裝置時應避免潮濕與極端的溫度。
- 避免讓系統長時間暴露在直射陽光或強烈的紫外線燈光下。
- 不要放置物品於機身上面，也不要讓物品掉落在機身上。
- 切勿讓機身掉落或處於強力震動之所。
- 避免讓機身周圍的溫度突然產生巨大變化，因為這可能導致濕氣凝結於機身內部進而損壞機身。萬一發生凝結的現象，請等候機身完全風乾。
- 液晶螢幕很容易刮傷，切勿用尖銳物品碰觸螢幕。液晶螢幕專用的無膠型保護貼可防止輕微的刮傷。
- 清潔裝置時，切記要關閉電源，拔開電源線，以不掉棉屑的軟質布料擦拭機身外部。
- 切勿使用紙巾擦拭螢幕。
- 嚴禁擅自拆解、維修或變動機體，此舉會讓產品保固失效，同時也可能損害機身，甚至造成人身或財物的損傷。
- 請勿將本裝置、物件或配件與其他易燃液體、氣體或其他爆裂物品一同放置，以免發生危險。
- 為了防止盜竊，不要將裝置和配件留在無人看管汽車裡位置明顯處。
- 不要將裝置長時間暴露於高溫或陽光直接照射，過熱可能會損壞裝置。

## 3. 功能設置

點擊主按鈕，進入設置功能表，點擊選擇功能表中需要設置的選項，設置完成後，點擊返回即可返回錄影介面

### 儲存空間

格式化記憶卡、SD卡使用狀況顯示

### GPS測速器設定

- GPS測速器 : 開啟/關閉測速器功能
- 測速器提示模式 : 開啟/關閉語音倒數功能
- 超速提醒功能 : 超速語音提示方式
- 警示寬限值調整 : 測速警示寬限值設定
- 速度誤差調整 : GPS速度調整
- 定速語音功能 : 車速超過設定值時會發出警示音

### 錄影設定

- 錄影時長
- 重力感應
- 錄音
- EV設定 : 單段影片保存長度
- 影像切換功能 : 自動鎖檔觸發感度設定
- : 開啟/關閉錄音功能
- : 相關EV功能調整
- : 後鏡頭鏡頭正向/鏡像切換

## 三、產品結構示意圖

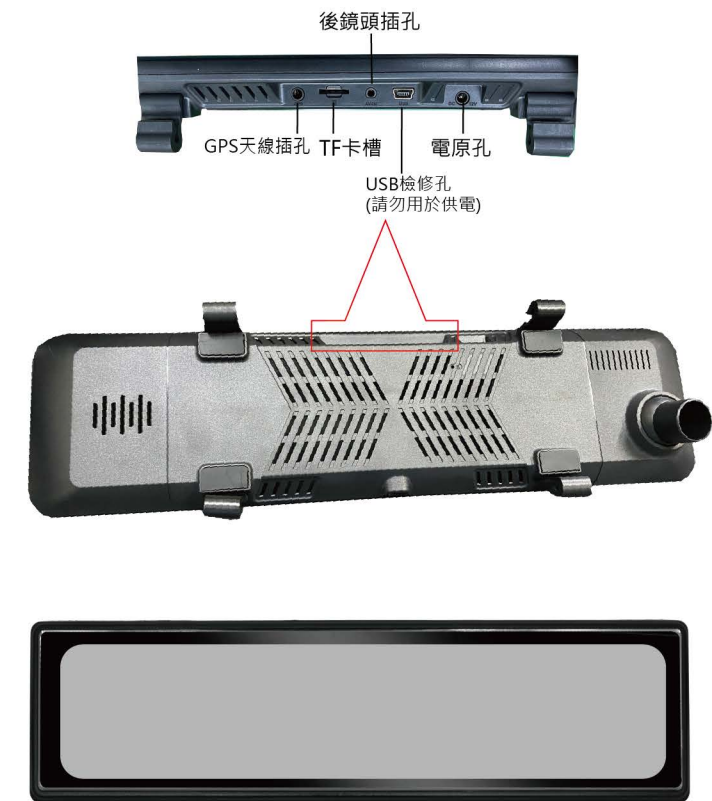

### 通用設定

- 車道偏移 : 開啟關閉車道偏移提示功能
- 螢幕保護 : 螢幕保護功能開關
- 日期與時間 : 設定時間、日期
- 亮度 : 螢幕亮度調整
- 語言設置 : 主機語言調整
- 時間水印 : 開啟/關閉影片浮水印

### GPS測速器更新

- GPS更新模式 : 若要使用熱點更新，需開啟此模式
- APP連接模式 : 若要連接APP，需開啟此模式
- GPS測速器更新 : 自訂熱點SSID與密碼、更新GPS
- APP連接資訊 : 顯示APP連接的SSID 與密碼

### 系統資訊 原廠設定

## 4. 主要介面說明



## 5.GPS介面說明

本產品之測速警示功能分為A.固定照相警示B.流動照相預警。本產品衛星定位成功後會以"G P S 定位完成"提示。遇到測速照相桿後，會於螢幕左下方顯示車速以及倒數距離（流動照相預警僅會語音播報，不會有倒數距離）/ 駕駛時會在螢幕左下角顯示行駛方位，如下圖所示。



前方測速照相桿速限



若車速超過當前照相桿速限，ICON會以紅底顯示

5、拍攝效果可能會因為實際環境的天候、光源、機器安裝角度、前擋玻璃之清潔度、不同廠牌的隔熱紙或播放設備螢幕解析度等狀況而有所差異。

6、請勿以尖銳、粗糙、具揮發性之物品清潔鏡頭。

7、車外鏡防水等級為生活防水，請勿使用高壓水柱直接清洗。

8、行車記錄器只能作為輔助工具，並不能擔保行車安全或保障責任，汽車駕駛應確實注意路況小心駕駛並避免危險駕駛。

9、行車記錄器是電子產品，本身就有可能發生零件故障以致無法正常運作，其記憶卡也屬消耗品也有可能發生不穩定或因為事故撞擊瞬間機器電源中斷導致影片無法記錄或檔案損毀。

\*請注意電池續電狀況以及機器運作情況。

\*行車記錄器並不能取代保險，車主應適當投保以獲得完善的保障。

## 五、視角調整 (操作示意圖非實際拍攝範圍)

可透過手指上下滑動調整畫面至最合適您的視野  
(前鏡頭、後鏡頭、倒車時後鏡頭皆可調整)



## 六、亮度調整 (操作示意圖非實際拍攝範圍)

過手指左右滑動，可切換調整螢幕亮度  
(自動亮度模式下，無法手動調整亮度)



## 八、產品更新

### 使用記憶卡更新

**(熱點更新&APP連接請參考“十”)**

1.取出機器記憶卡，並使用讀卡機與電腦連接

2.前往[www.tw-youlong.com](http://www.tw-youlong.com)

3.點選測速更新

4.點選後視鏡/電子後視鏡

5.選擇M7S系列更新

6.點選”玻璃上有app貼紙”選項

7.下載更新程式壓縮檔

8.將下載的壓縮檔解壓縮後，將內部所有檔案

放入記憶卡根目錄(記憶卡第一層)

9.將記憶卡放回機器中

10.記憶卡插回機器後，通電開機，機器會開始更新

，途中請勿斷電，否則會造成機器更新不完全

，系統更新完成後，機器會自動開機。

## 六、疑難問題解決方案

1、顯示記憶體滿，無法循環錄影

A.首先新卡在機器上首次使用，請先把TF卡格式化，或當此張TF卡在別的類型機器上使用過，而使用在本機時，也需要再格式化。

2、後鏡頭無影像

A.請檢查AV插頭是否正確連接、鏡頭線是否插好。

3、錄影過程中畫面卡頓或者按鍵反應慢，請先檢查所使用記憶體卡符合規格(U1)，如使用非高速記憶卡，可能會出現漏秒、視訊重播卡頓、花螢幕、死當等問題。

4、無法儲存時間日期或設定

A.當機器出現異常斷電後，機器設置來不及保存當前資料而導致無法保存。  
B.內建電池沒有電了，無法記憶設定。

5、倒車時，後鏡頭顯示會出現條紋或線條干擾或倒車黑畫面等。

A.請檢查後鏡頭的檢測線接線是否正確。正確接法：紅線接倒車燈正極。(部分倒車燈負極觸發，線傳車種需加裝繼電器)

B.查看機器是否電量過低，電量過低時出現此問題屬正常現象。

6、系統異常情況無法正常運行 解決辦法：如使用不當引起的機器無法正常工作，您可以在機器背面找到“RESET”鍵重啟一下機器。

## 七、注意事項

1、車輛若長時間停放在遮蔽處曝曬，車內溫度可能會高於80度以上，為避免裝置&記憶卡損壞，請待溫度降低至工作溫度後再使用裝置。

2、請定期檢查記憶卡是否需要格式化或更換新卡。

3、非特殊情況，請不要在行車中操作本機。

## 九、RoHS限用物質

單元Unit	限用物質及其化學符號 Restricted substances and its chemical symbols					
	鉛Lead (Pb)	汞Mercury (Hg)	鎘Cadmium (Cd)	六價鉻Hexavalent chromium (Cr <sup>VI</sup> )	多溴聯苯Polybrominated biphenyls (PBB)	多溴二苯醚Polybrominated diphenyl ethers (PBDE)
外觀	○	○	○	○	○	○
電路板	○	○	○	○	○	○
顯示面板	○	○	○	○	○	○
鏡頭	○	○	○	○	○	○
電源線	○	○	○	○	○	○

備者1. “超出0.1 wt %”及“超出0.01 wt %”係指限用物質之百分比含量超出百分比含量基準值。  
備者2. “○”係指該項限用物質之百分比含量未超出百分比含量基準值。  
備者3. “-”係指該項限用物質為排除項目。

### 注意事項

- 非緊急狀況，請不要在行駛中操作本產品。
- 本產品車外鏡頭等級生活防水等級，洗車時請使用高壓水柱直接沖洗鏡頭。
- 請勿使用尖銳、粗糙、具腐蝕性的物品或清潔用品清理鏡片、鏡頭等。
- 本產品工作溫度為0度-60度，若車輛停於高溫處曝曬，車內溫度可能會高於80度，為避免主機或記憶卡損壞，請待溫度降至工作溫度範圍後再使用本產品。
- 請使用本產品隨機附贈之電源線、鏡頭線，切勿私自更改配線。
- 拍攝效果可能因為氣候、光源、車輛玻璃清潔度、隔熱紙深淺等而有所差異。

### 免責聲明

- 行車記錄器只能作為輔助工具，並不能擔保行車安全或保障責任汽車駕駛應確實注意路況小心駕駛並避免危險駕駛。
- 行車記錄器是電子產品，本身就有可能發生零件故障以致無法正常運作，其記憶卡也屬消耗品也有可能發生不穩定或因為事故撞擊瞬間機器電源中斷導致影片無法記錄或檔案損毀。請注意電池續電狀況以及機器運作情況，行車記錄器並不能取代保險，車主仍應適當投保以獲得完善的保障。
- 行車記錄器記錄之影片內容應作合法用途，本機不對其使用場所與用途提供任何法律責任擔保。記錄之影片亦不保證能作為法律上有效之證據或佐證，僅能作為參考之用。

# 十.APP連接與熱點更新

## iOS系統

### > APP連接 (圖片為功能操作說明，實際介面以產品為主)

1. 停止錄影 > 進入行車記錄器選單 > WIFI設定 > 開啟APP接模式

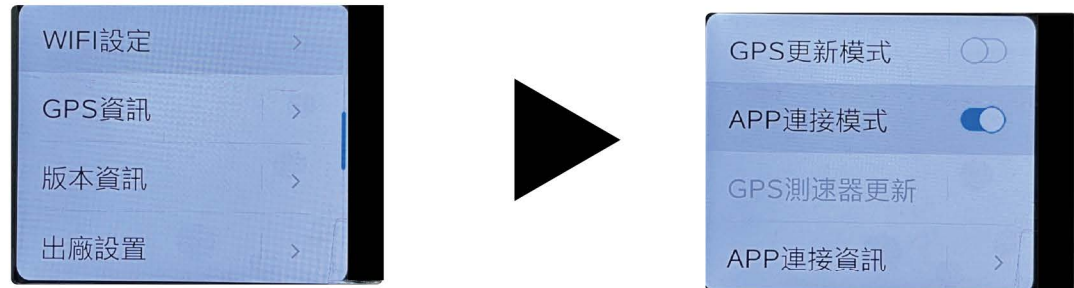

2. 下載 APP

使用APP STORE 下載 “THETA I” APP

3. 首次安裝APP後，會要求手機讀取權限，請務必全部給予權限



4. 進入手機設定 > Wi-Fi > 選擇SNJ\_M7SAPP\_XXXX > 密碼 12345678

連結成功後點選SSID左方藍色驚嘆號 > 將自動加入關閉



### 5.APP操作方式 (連接成功後，開啟手機THETA I APP)



- 1.按下” 進入記錄器畫面”即可進入畫面預覽
- 2.GPS尚未定位時，預覽畫面顯示如圖
- 3.GPS定位後，預覽畫面顯示如圖

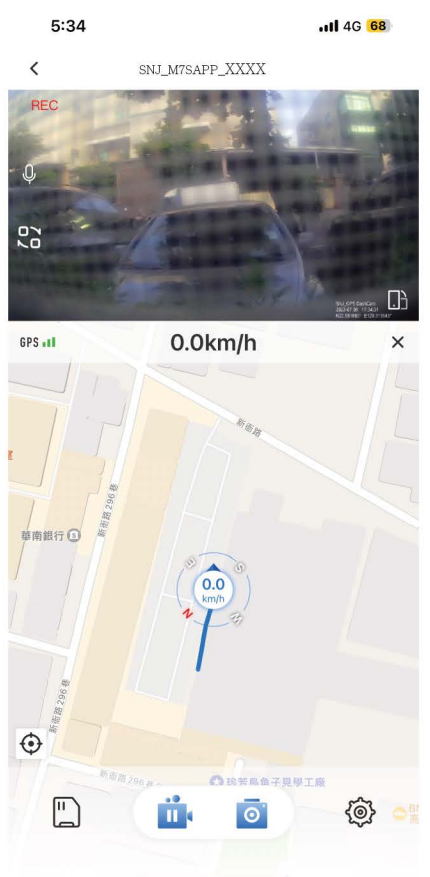

4.軌跡模式(手機須有網路連線才可看到地圖)

### 6.APP檔案下載到手機 / 從記憶卡中刪除檔案

(此步驟中檔案下載後，儲存的位置是在APP內，若要保存到手機相簿中，請看7)

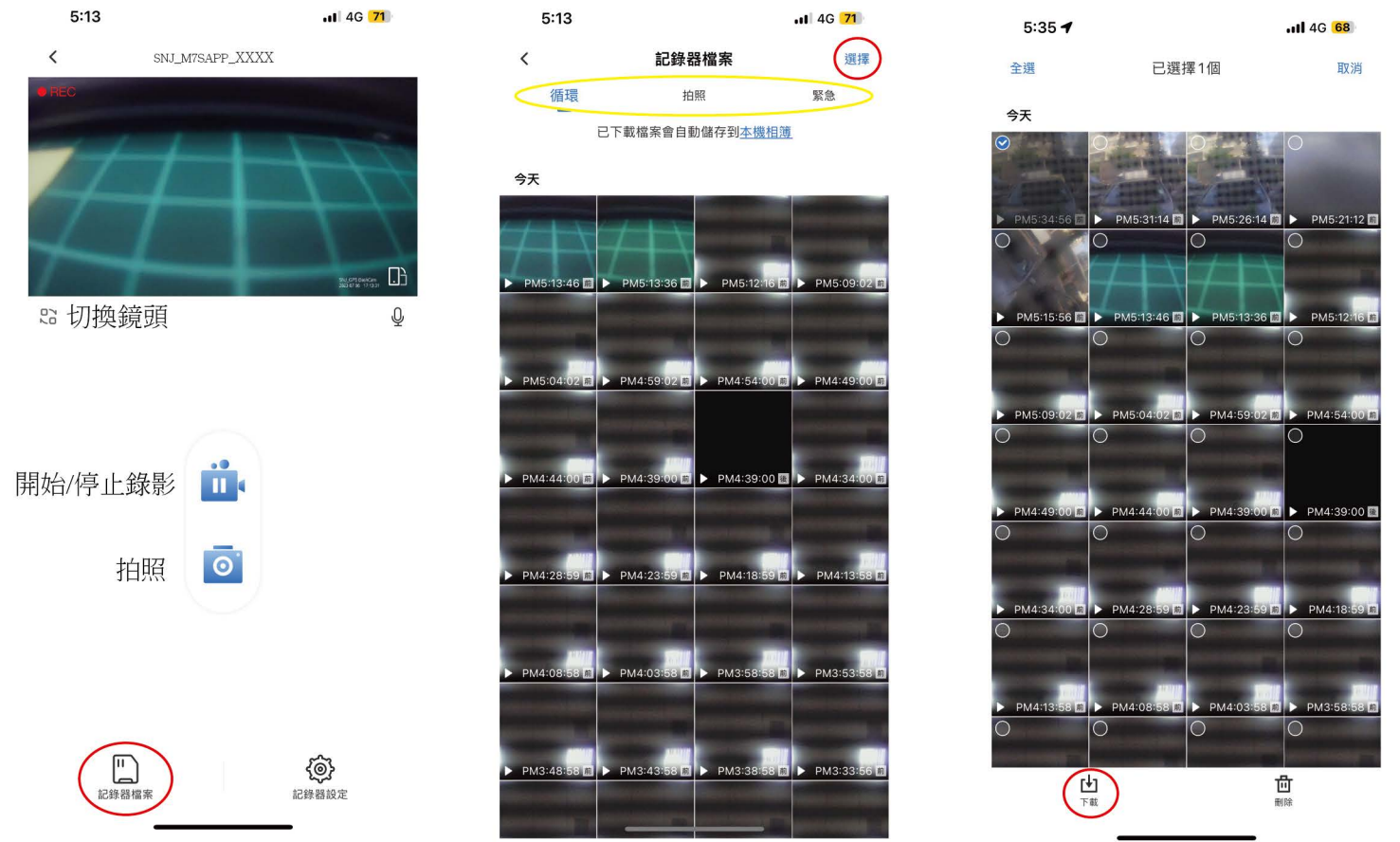

- 1.預覽面中，點選記憶卡圖示(記錄器檔案)
- 2.記錄器檔案中有3個類別可切換(黃圈處)  
循環：一般錄影 / 拍照：照片 / 緊急：自動、手動鎖定檔案
- 3.被選到的檔案左上角會出現藍色勾勾  
點選下載即可下載至手機  
點選刪除即可從記憶卡中刪除檔案

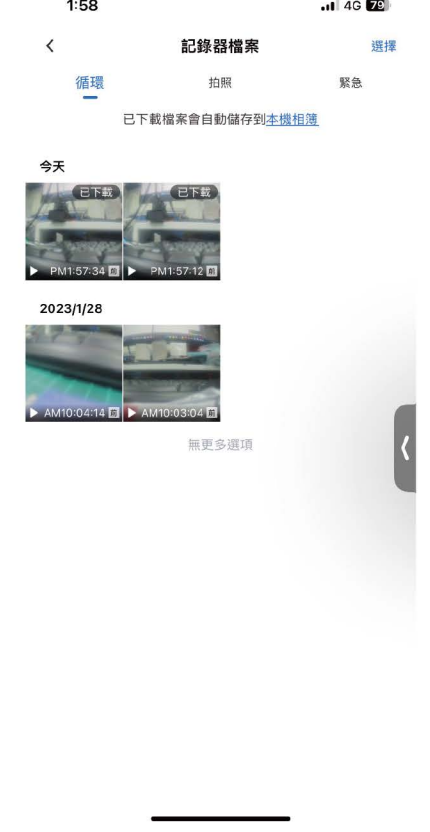

4.已下載的檔案右上角會顯示已下載字樣

## 7. 觀看行車軌跡 / 將影片保存製手機相簿

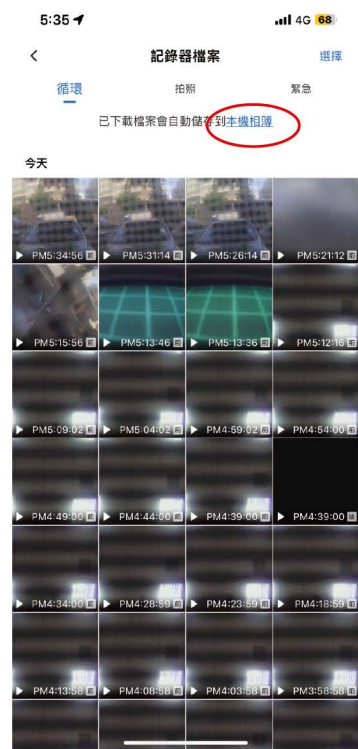

1. 點選本機相簿



2. 本機相簿內均為已下載影片，點選影片後，顯示如3、4

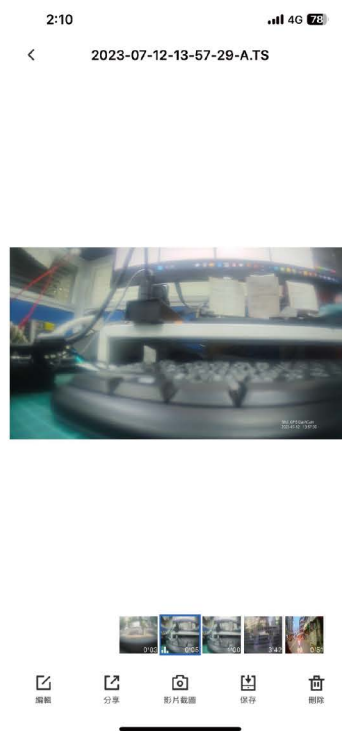

3. GPS沒定位時錄製的影片顯示如圖

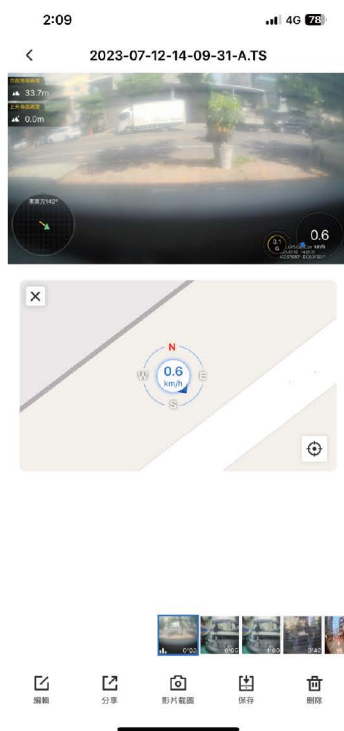

4. GPS位時錄製的影片顯示如圖 (手機須有網路才會顯示地圖)

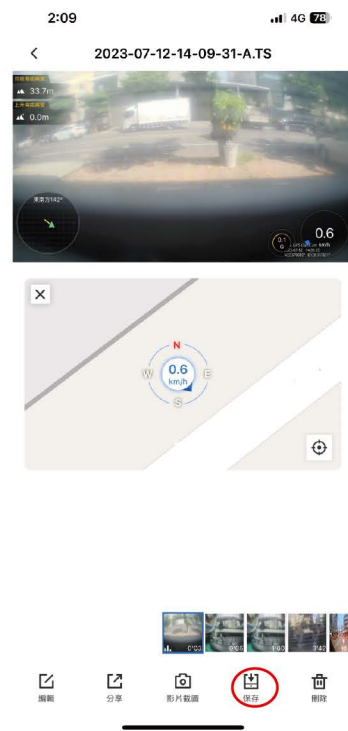

5. 按下"保存" 即會將影片存到手機的照片(手機內建的照片APP)中(檔案會轉檔成MP4、無法觀看軌跡)

## > GPS熱點更新

(手機端)

行車記錄器連接熱點的SSID 與密碼 可到 "WIFI設定" -> "測速器更新中" 自行修改 (說明書中用的是出廠預設SSID與密碼)

步驟一：設定 > 一般 > 關於本機 > 名稱修改為snjgps

步驟二：設定 > 個人熱點 > 修改Wi-Fi密碼為12345678 (若個人熱點中有"最相兼容性" 選項，要打開)

步驟三：打開 允許其他人加入 (開啟熱點)

(iPhone個人熱點開啟後，若搜尋不到，可藉由先關閉 WIFI、藍芽、個人熱點後，接著再開啟個人熱點，此時會跳出一對話視窗，選擇開啟Wi-Fi和藍芽，來強制開啟熱點)

(記錄器端)

停止錄影 > 進入行車記錄器選單 > WIFI設定 > 開啟GPS更新模式 > GPS測速器更新 > GPS版本更新

記錄器會自動搜尋是否有新版本



若主機板本已是最新，或目前沒有更新，顯示如上，可按螢幕左上角退出



若有新版本，顯示如上，可按開始下載，開始更新，更新後主機會自動重開機

# ANDROID 系統

## > APP 連接 (圖片為功能操作說明，實際介面以產品為主)

1. 停止錄影 > 進入行車記錄器選單 > WIFI設定 > 開啟APP接模式

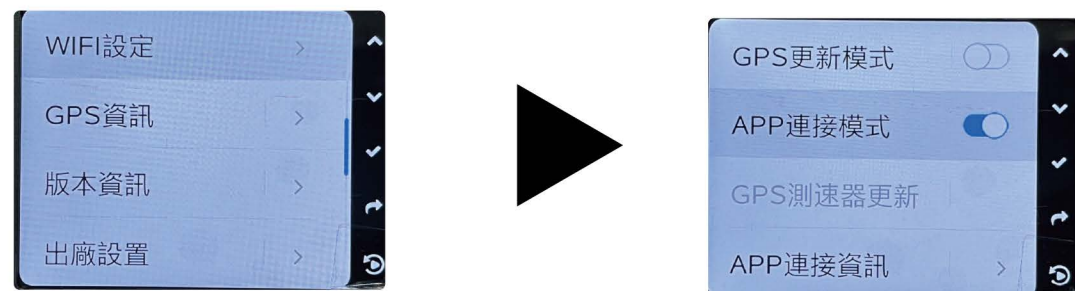

2. 下載 APP

使用google play 下載 “THETA I” APP

3. 首次安裝APP後，會要求手機讀取權限，請務必全部給予權限



4. 進入手機設定 > Wi-Fi > 選擇M6-XXXX > 密碼 12345678

連結成功後點選SSID左方藍色驚嘆號 > 將自動加入關閉

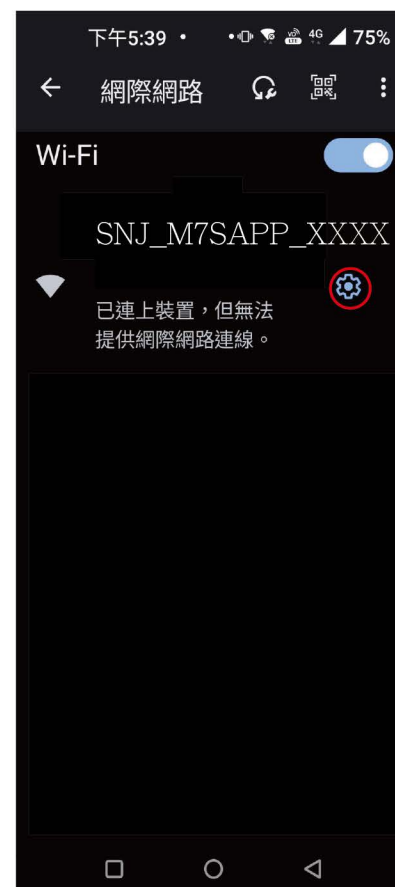
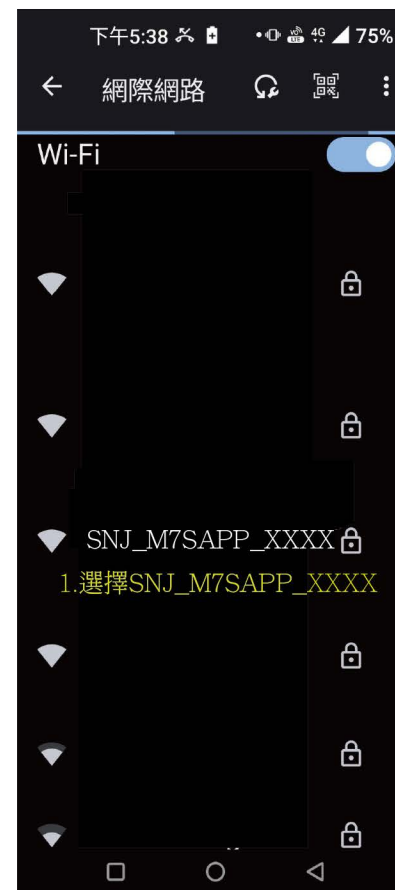



## 5.APP操作方式 (連接成功後，開啟手機THETA I APP)



1.按下” 進入記錄器畫面”即可進入畫面預覽



## 6.APP檔案下載到手機 / 從記憶卡中刪除檔案

(此步驟中檔案下載後，保存到手機相簿中(相簿中檔案會轉為MP4)及APP資料夾中，若要觀看行車軌跡請看7)

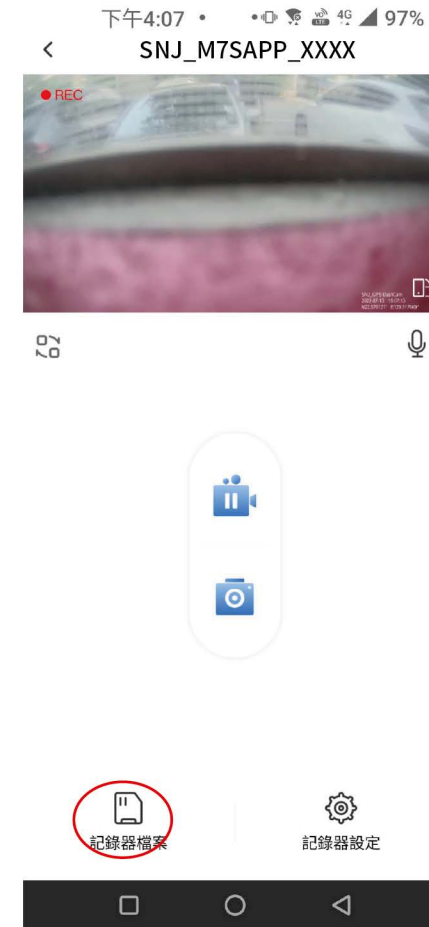

1.預覽面中，點選記憶卡圖示(記錄器檔案)

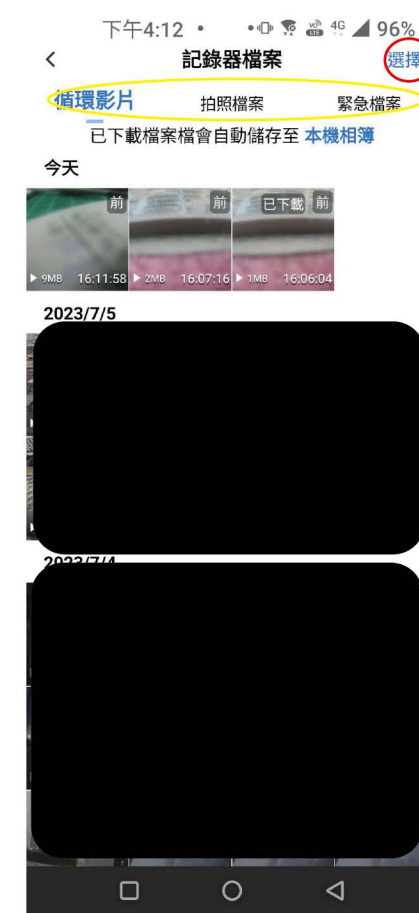

2.記錄器檔案中有3個類別可切換(黃圈處)  
循環: 一般錄影 / 拍照: 照片 / 緊急: 自動、手動鎖定檔案

按下選擇(紅圈)，即可開始選擇下載檔案

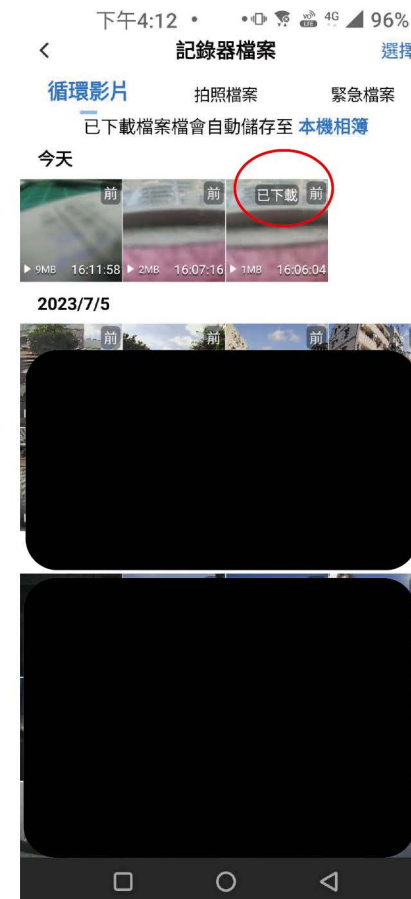

4.已下載的檔案右上角會顯示已下載字樣



3.被選到的檔案左上角會出現藍色勾勾

點選下載即可下載至手機  
點選刪除即可從記憶卡中刪除檔案

## 7.觀看行車軌跡

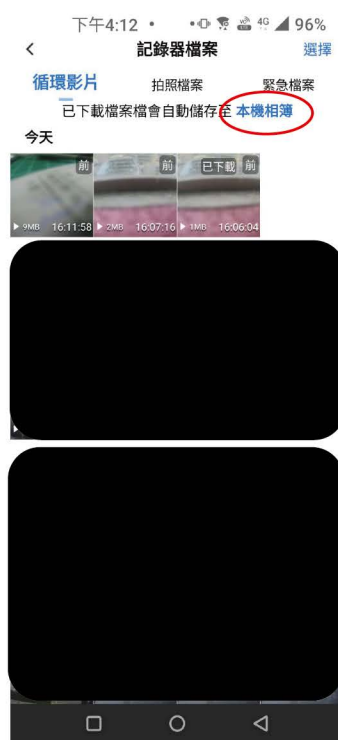

1.點選本機相簿



2.本機相簿內均為已下載影片，點選影片後，顯示如3、4



3.GPS沒定位時錄製的影片顯示如圖



4.GPS位時錄製的影片顯示如圖  
(手機須有網路才會顯示地圖)

## > GPS熱點更新

### (手機端)

行車記錄器連接熱點的SSID 與密碼 可到 “WIFI設定” ->”測速器更新中”自行修改  
(說明書中用的是出廠預設SSID與密碼)

步驟一：修改 個人熱點(無線基地台)名成為 snjgps

步驟二:修改 個人熱點(無線基地台)密碼為 12345678

步驟三(若手機內有下列二項目才改，沒有的話直接跳到步驟四)

1.安全性: 需修改為WPA2-Personal 或是 WPA2/WPA3-Personal

2.AP頻帶：需修改為 2.4G

步驟四：開啟個人熱點 (無線基地台)

### (記錄器端)

停止錄影 > 進入行車記錄器選單 > WIFI設定 > 開啟GPS更新模式  
> GPS測速器更新 > GPS版本更新

記錄器會自動搜尋是否有新版本



若主機板本已是最新，或目前沒有更新，顯示如上，可按螢幕左上角退出



若有新版本，顯示如上，可按開始下載，開始更新，更新後主機會自動重開機